



Scuola Flex - Bedienungsanweisung

Novex AG, B.Sievi, 12.2014



Inhalt

1. Bedienung, Ausführung des Stuhls
2. Grössen
3. Beschriftung Produkt

1. Bedienung, Ausführung des Stuhls

Ausführung

Oberfläche lackiert, Lösungsmittelbeständig, hohe Abriebfestigkeit
 Stahlteile: Pulverbeschichtung metallise.

Wartung

Monatliche äusserliche Reinigung, Funktionsprüfung.
 Jährliche Prüfung festsitzender Schrauben.

Funktionen / Bedienung

1. Stufenlose Lifthöhenverstellung mittels Handauslösung.
2. Sitz allseitig neigbar.

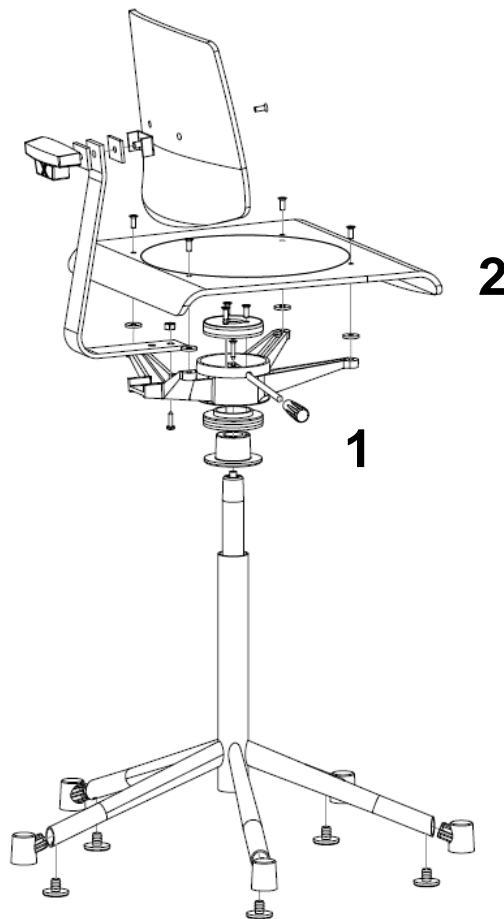

2. Grössen

Arbeitsstuhl mit Gleiter

Sitz und Rücken Buche natur oder A3 schwarz lackiert
 5- Stern-Fuss, pulverbeschichtet B1 anthrazit métallisé oder B3 alu métallisé
 Rückenlehne Federstahl, tiefenverstellbar,
 Höhenverstellung mit Gaslift.

Ausführung mit Gleiter oder Rollen:
 Harte Rollen für Textilböden,
 weiche Rollen für harte Böden.











Sitz allseitig neigbar

SF13020 US	Körpergrösse 119 - 142 cm (Verstellbereich 35 - 49 cm)
------------	--

SF13040 OS	Körpergrösse 146 - 188 cm (Verstellbereich 44 - 62 cm)
------------	--

3. Beschriftung Produkt (Musterplakette)

  	ScuolaFlex20US - Grössenklasse : 3 & 4 Oberfläche : lackiert Lösungsmittelbeständig Hohe Abriebsfestigkeit Wartung: Äusserliche Reinigung Prod.Datum: Nov -14 Auftragsnummer: 1133713	 Bellevuestr. 27 6281 Hochdorf - CH
---	--	--

  	ScuolaFlex400S - Grössenklasse : 5 & 6 Oberfläche : lackiert Lösungsmittelbeständig Hohe Abriebsfestigkeit Wartung: Äusserliche Reinigung Prod.Datum: Nov -14 Auftragsnummer: 1133714	 Bellevuestr. 27 6281 Hochdorf - CH
---	--	--

(ergänzende Beschriftung)

Austausch der Gasfeder nur durch geschultes Personal

Novex AG
Büro- und Schuleinrichtungen
CH- 6281 Hochdorf
+41 41 914 11 41
www.novex.ch

©Novex Möbelbau - furniture solutions from Switzerland. Since 1934