

move3

Bedienungsanleitung 01.2023

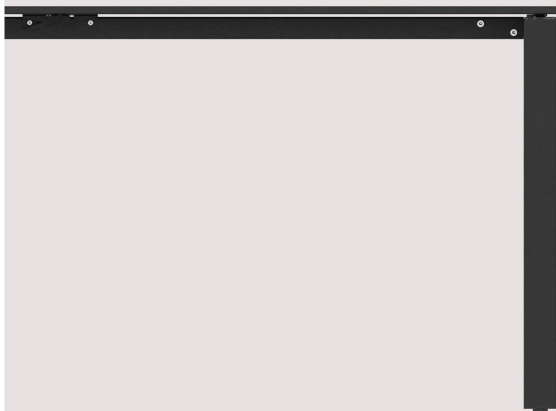

bigla
office

Schweizer Möbeldesign für Arbeitsräume

Produkt und mögliche Optionen

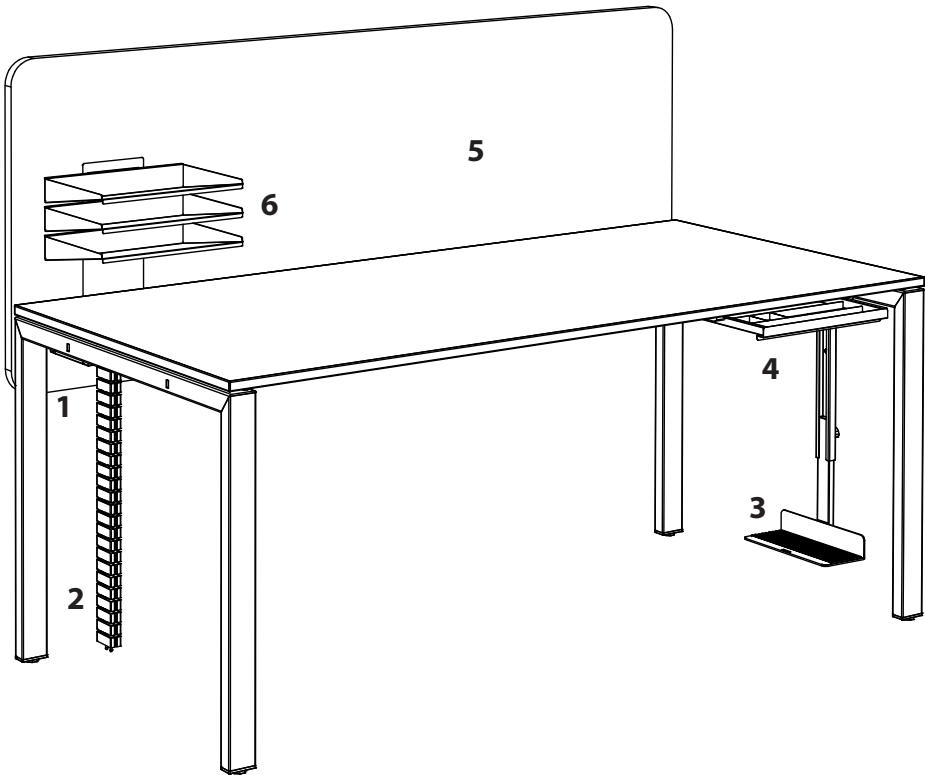

- 1) Kabelkanal abklappbar
- 2) Kabelkette vertikal
- 3) CPU-Halter höhenverstellbar
- 4) Materialschieber
- 5) Akustikpanel aPerf®
- 6) Zubehörhalter

Inhaltsverzeichnis

1	Allgemeines und Sicherheit	4
1.1	Bestimmungsgemässe Verwendung	4
1.2	Bestimmungswidrige Verwendung	4
1.3	Verwendete Symbole	4
1.4	Generelle Sicherheitshinweise	4
2	Arbeitstisch in Betrieb nehmen	5
2.1	Arbeitstisch vor Ort platzieren	5
2.2	Arbeitstisch nivellieren	5
2.3	Höhe einstellen mit Raster	5
2.4	Höhe einstellen mit Kurbel	6
2.5	Sitzhöhe einstellen	6
2.6	Geräte anschliessen	7
3	Zubehör (optional)	7
3.1	Kabelkanal abklappen	7
3.2	CPU-Halter montieren	8
3.3	Zubehör mit Adapter montieren	8
3.4	Materialschieber nachrüsten	8
4	Arbeitstisch reinigen	8
5	Arbeitstisch umstellen/transportieren	9
6	Störungen beheben	9
7	Instandhaltung	10
8	Arbeitstisch entsorgen	10
9	Technische Daten	10
10	Prüfungen und Zertifikate	10
11	Gewährleistung	11
12	Kundendienst	11

1 Allgemeines und Sicherheit

1.1 Bestimmungsgemässe Verwendung

- Arbeitstisch für allgemeine Büro- und Bildschirmarbeit in sitzender Position.
- Universalstisch für Besprechungen oder als Beistelltisch in administrativen Arbeitsumgebungen.

1.2 Bestimmungswidrige Verwendung

- Den Arbeitstisch nicht in Feuchträumen, wie z.B. Bädern, betreiben.

1.3 Verwendete Symbole

ACHTUNG



- Warnung vor möglichen Verletzungen!

UNBEDINGT BEACHTEN!



- Hinweis auf mögliche Sachschäden!

1.4 Generelle Sicherheitshinweise





- Eine sichere Nutzung des Arbeitstisches ist nur möglich, wenn die Gebrauchsanweisung komplett gelesen und die Anweisungen vollständig beachtet werden.
- Die Nichtbeachtung von Anweisungen kann zu erheblichen Schäden oder Unfällen führen.
- Jeder, der diesen Arbeitstisch nutzt, muss Zugang zu dieser Gebrauchsanweisung haben.
- Wenn der Arbeitstisch sichtbar beschädigt ist, darf er nicht in Betrieb genommen oder benutzt werden!
- Um Fehlfunktionen zu vermeiden, dürfen alle Reparaturen nur von autorisierten Service Personal vorgenommen werden.

2 Arbeitstisch in Betrieb nehmen

2.1 Arbeitstisch vor Ort platzieren

- Abstand Arbeitstisch zu angrenzenden Möbel min. 3 cm!

	<ul style="list-style-type: none">▪ Stellen Sie sicher, dass der Arbeitstisch gemäss dieser Anleitung montiert wurde.
	<ul style="list-style-type: none">▪ Beim Betrieb des Arbeitstisches ist darauf zu achten, dass keine Gegenstände oder Körperteile eingeklemmt werden können, ansonsten darf der Arbeitstisch nicht in Betrieb genommen oder benutzt werden!

2.2 Arbeitstisch nivellieren

- Prüfen Sie ob alle Nivelliergleiter montiert sind
 - Niveau mit Wasserwaage prüfen
 - Arbeitstisch mittels Nivelliergleitern nivellieren
- ➔ Arbeitstisch steht stabil auf allen 4 Gleitern

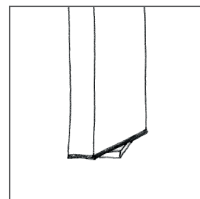
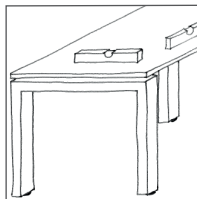

2.3 Höhe einstellen mit Raster

- Verstellbereich 65 – 85 cm je 1 cm
 - Füße entlasten und Schrauben von Hand lösen. 2 Umdrehungen.
 - Schraubenkopf drücken und Teleskopfuß auf gewünscht Höhe einstellen
 - Schraubenkopf loslassen
 - Teleskopfuß langsam schieben bis er in Rasterung arretiert
 - Schrauben von Hand anziehen
 - Vorgang für alle Füße wiederholen
- ➔ Arbeitstisch ist eingestellt

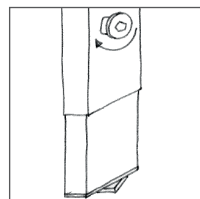
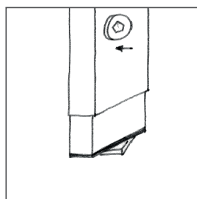
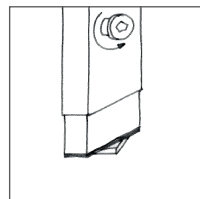
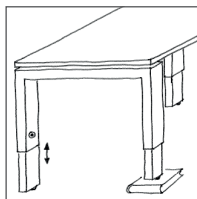

2.4 Höhe einstellen mit Kurbel

- Verstellbereich 65 – 85 cm
 - Kurbel in Fuss links oder rechts einstecken
 - Kurbel so lange drehen bis die gewünschte Höhe erreicht ist.
- Arbeitstischhöhe ist eingestellt

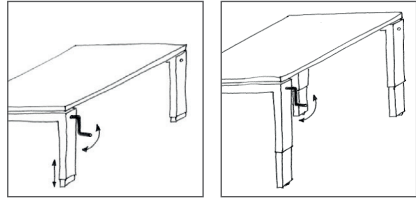

2.5 Sitzhöhe einstellen

- Bürostuhl so einstellen, dass das Knie einen Winkel von 90° bildet
- In sitzender Position die Arme mit flacher Hand auf die Arbeitstischplatte legen
- Höhe des Arbeitstisches so einstellen, dass der Ellenbogen einen Winkel von 90° bildet

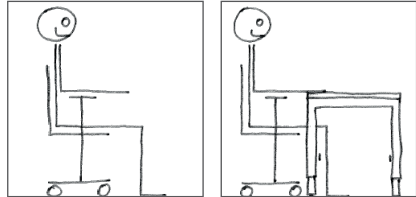

2.6 Geräte anschliessen

- Hebel in der Mitte unter der Arbeitstischplatte drücken und Arbeitstischplatte bis Anschlag ziehen
- Steckdosenleisten in Kabelkanal installieren
Netz Kabel in Vertikalkabelführung einlegen
- Stecker in Steckdose einstecken

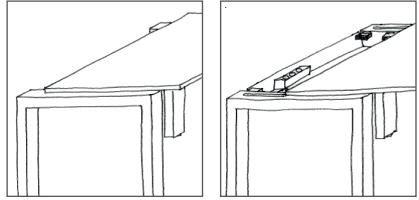

- Maximale Arbeitstischbelastung 70kg beziehungsweise max. 35kg pro Seite.
- Kabel nicht quetschen.

- Geräte (Bildschirm, Telefon,...) auf Arbeitstischplatte positionieren
- Geräte in Steckdosenleiste einstecken
- 50 cm Kabel frei lassen für Schiebeplattenfunktion

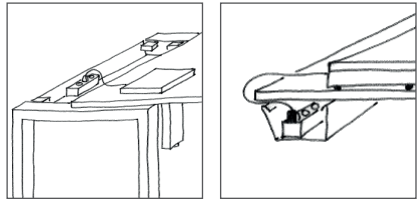

- Kabelüberlängen in Kabelkanal mit Kabelbinder fixieren
- Hebel in der Mitte unter der Arbeitstischplatte drücken und Arbeitstischplatte bis Anschlag stossen.

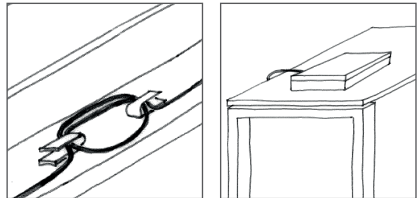

→ Geräte ist installiert

3 Zubehör (optional)

3.1 Kabelkanal abklappen

- Nach vorne und nach hinten möglich
- Kabelkanal links und rechts beim Clip durch leichtes ziehen aushängen
- Kabel einlegen
- Kabelkanal beim Clip durch leichten Druck wieder einhängen

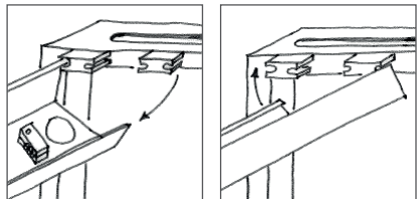

3.2 CPU-Halter montieren

- Position links und rechts möglich
- An Arbeitstischgestell anschrauben

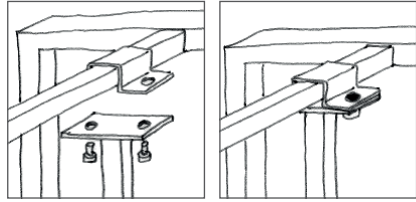

3.3 Zubehör mit Adapter montieren

- Adapter Teil 1 von unten um Traverse halten. Adapter Teil 2 in Teil 1 einstecken und zusammen verschrauben
- Zubehör in Adapter einschieben
- Mit Flügelmutter sichern

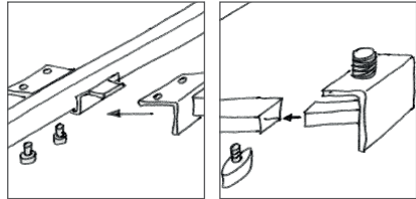

3.4 Materialschieber nachrüsten

- Gleitführung links an Arbeitstischplatte anschrauben
- Materialschale in Gleitführung einstecken
- Gleitführung rechts an Arbeitstischplatte anschrauben

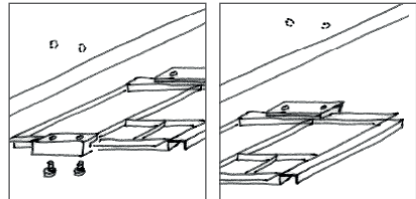

4 Arbeitstisch reinigen

- Entfernen Sie in regelmässigen Abständen Staub und Schmutz vom Arbeitstischgestell, insbesondere von den Führungsrohren und vergewissern Sie sich, dass keine Schäden und Risse vorhanden sind.
- Die Arbeitstischplatte, der Handschalter und das Arbeitstischgestell dürfen nur mit einem leicht befeuchteten Tuch gereinigt werden.
- Bei hartnäckigen Verschmutzungen und Flecken das unverdünnte Reinigungsmittel auf ein weiches Tuch geben und die Verschmutzungen damit abreiben, ggf. ein weisses Reinigungspad verwenden.
- Bei Bedarf die schwarze Tischplattenkante mit einem weichen Tuch und Vaseline imprägnieren



- Aggressive Reinigungsmittel können Schäden oder Farbveränderungen am Arbeitstisch verursachen. Es dürfen daher nur Mittel mit einem pH-Wert von 6-8 benutzt werden und ohne Scheuermittelzusätze.
- Es darf keine Flüssigkeit in Arbeitstischgestell gelangen.

5 Arbeitstisch umstellen/transportieren

- Sämtliche Gegenstände und Geräte von der Arbeitstischplatte entfernen
- Arbeitstisch bis unterste Position einstellen
- Arbeitstisch vom Netz trennen
- Hebel in der Mitte der Arbeitstischplatte drücken und Arbeitstischplatte 10 cm ziehen
- Arbeitstischplatte zu Zweit, gleichzeitig und parallel zu Tischkonsole anheben
- Arbeitstischplatte zu Zweit, gleichzeitig und parallel zu Arbeitstischkonsole anheben
- Arbeitstischplatte vorsichtig transportieren
- Arbeitstischgestell zu Zweit, an Arbeitstischkonsole anheben und verschieben oder auf Transportwagen verschieben/zügeln
- Arbeitstischplatte in umgekehrter Reihenfolge wieder montieren

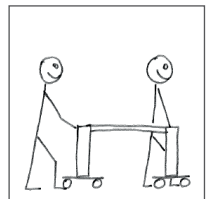
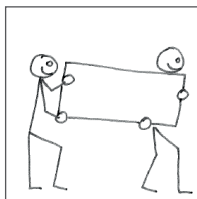
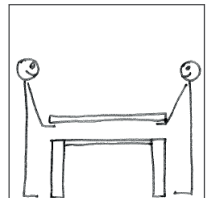
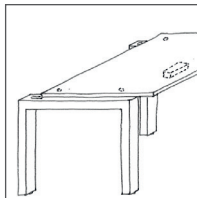
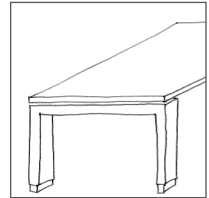
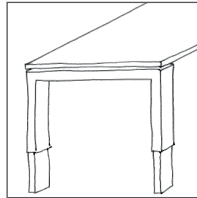

6 Störungen beheben

- Treten mechanische Störungen auf, wenden Sie sich an den Kundendienst.
- ➔ Anfrage vorbereiten, in welcher uns alle auf dem aufgeklebten Produktetikett (rechte Seite des Arbeitstischfusses unter der Arbeitstischplatte) aufgeführten Angaben mitgeteilt werden

7 Instandhaltung

→ Inspektion und Instandsetzung nur durch vom Hersteller autorisiertes Servicepersonal

8 Arbeitstisch entsorgen

Artikel	Materialien	Recycling
Arbeitstischgestell, Fuss und Kabelkanal	Stahl pulverbeschichtet	Metall-Recyclingstelle
Arbeitstischplatte beschichtet	Holz-Spanplatte mit Melamin- oder Hartbelag, Furnier oder Linoleum	Altstoff-Sammelstelle
Arbeitstischplatte swiss CDF	CDF mit Melamin- oder Hartbelag, Furnier oder Linoleum	Altstoff-Sammelstelle
Antrieb-System:Hubsäulen	Metall, Kunststoff	Altstoff-Sammelstellen für Metall-, und/oderKunststoff-Recyclingstelle

9 Technische Daten

Max. Last	70kg gleichmässig verteilt
Hublänge	65-85 cm

10 Prüfungen und Zertifikate

ISO 9001 ISO 14001	Qualitätsmanagement Umweltmanagement	   www.tuv.com ID 1111241569
		move 3 Arbeitstische
		   www.tuv.com ID 1111241612
		move 3 Universaltische

Büroarbeitstische	
EN 527-1: 2011	Masse
EN 527-2: 2002	Mechanische Sicherheitsanforderungen
EN 527-3: 2003	Prüfverfahren
DIN Fachbericht 147	

11 Gewährleistung

- Gemäss unseren Allgemeinen Geschäftsbedingungen.

12 Kundendienst

- ➔ Anfrage vorbereiten, in welcher uns alle auf dem aufgeklebten Produktetikett (rechte Seite des Tischfusses unter der Tischplatte) aufgeführten Angaben mitgeteilt werden

Partner Fachhandel

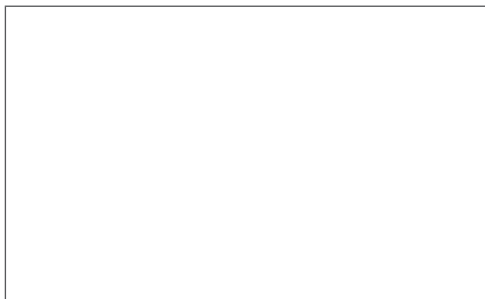

Bigla Office AG
Bahnhofstrasse 4
CH-3507 Biglen
T +41 31 700 91 11
F +41 31 700 92 33
info@bigla-office.ch
www.bigla-office.ch

bigla
office

Schweizer Möbeldesign für Arbeitsräume